



FABRICADO POR:  
**Backyard Discovery**  
 3305 Airport Drive, Pittsburg, KS 66762  
 800-856-4445

Basepoint Business Centre: Rivermead Drive, Westlea, Swindon SN5 7EX Teléfono: 0800-118-2476  
 J.P. Coenstraat 7, The Bridge, The Hague, 2595 WP, Netherlands. Teléfono: 0800-567-8990

# PÉRGOLA STRATFORD, ASHFORD, HAWTHORNE DE 14x10 MODELO N.º: 2105058B, 2105065B, 2105072B



**ADVERTENCIA**  
**Cáncer y daño reproductivo**  
[www.P65Warnings.ca.gov](http://www.P65Warnings.ca.gov)



**2105058B STRATFORD  
 (NEGRO)**



**2105065B ASHFORD  
 (MARRÓN)**



Gabinete eléctrico disponible solo en Norteamérica



**2105072B HAWTHORNE  
 (BLANCO)**

Visite [www.backyarddiscovery.com](http://www.backyarddiscovery.com)

For the most up to date assembly manual, to register your product, or to order replacement parts. Para obtener instrucciones en español, visite [www.backyarddiscovery.com](http://www.backyarddiscovery.com)



**PASO A PASO FÁCIL**  
 INSTRUCCIONES INTERACTIVAS EN 3D  
 DESCARGUE LA APLICACIÓN GRATUITA



SOLO DISPONIBLE EN NORTEAMÉRICA



**¡SERVICIOS DE INSTALACIÓN DISPONIBLES!\***

Consulte el interior para obtener más detalles  
 SOLO DISPONIBLE EN LOS ESTADOS UNIDOS



Es de vital importancia que comience con la colocación y nivelación de los cimientos, la losa de hormigón o la plataforma para fijar su estructura.

- Preste mucha atención a los elementos necesarios para cada paso. Asegúrese de utilizar las piezas correctas para cada paso. Utilizar las piezas incorrectas puede provocar un montaje ineficiente.
- Recuerde verificar los servicios subterráneos y los cables eléctricos aéreos.

Se proporcionan soportes de postes con su estructura, lo que le permite instalar la estructura de forma permanente en una superficie de madera u hormigón nueva o preexistente.

- Se incluyen las piezas necesarias para unir los soportes de poste a la estructura.
- NO se incluyen las piezas necesarias para montar la estructura permanentemente en una superficie de hormigón.
- Las piezas necesarias para montar la estructura de forma permanente en una plataforma de madera NO están incluidas y deben comprarse por separado. **Debe asegurarse de que haya un amplio soporte estructural debajo de la plataforma antes de realizar la fijación permanente.**

## Montaje del Techo de Metal

Retire la cubierta de plástico de los paneles del techo de metal antes de instalar cada pieza. Coloque los materiales del techo sobre una superficie plana no abrasiva antes y después del montaje, ya que podría doblarse, abollarse o rayarse.

### Dimensiones Totales

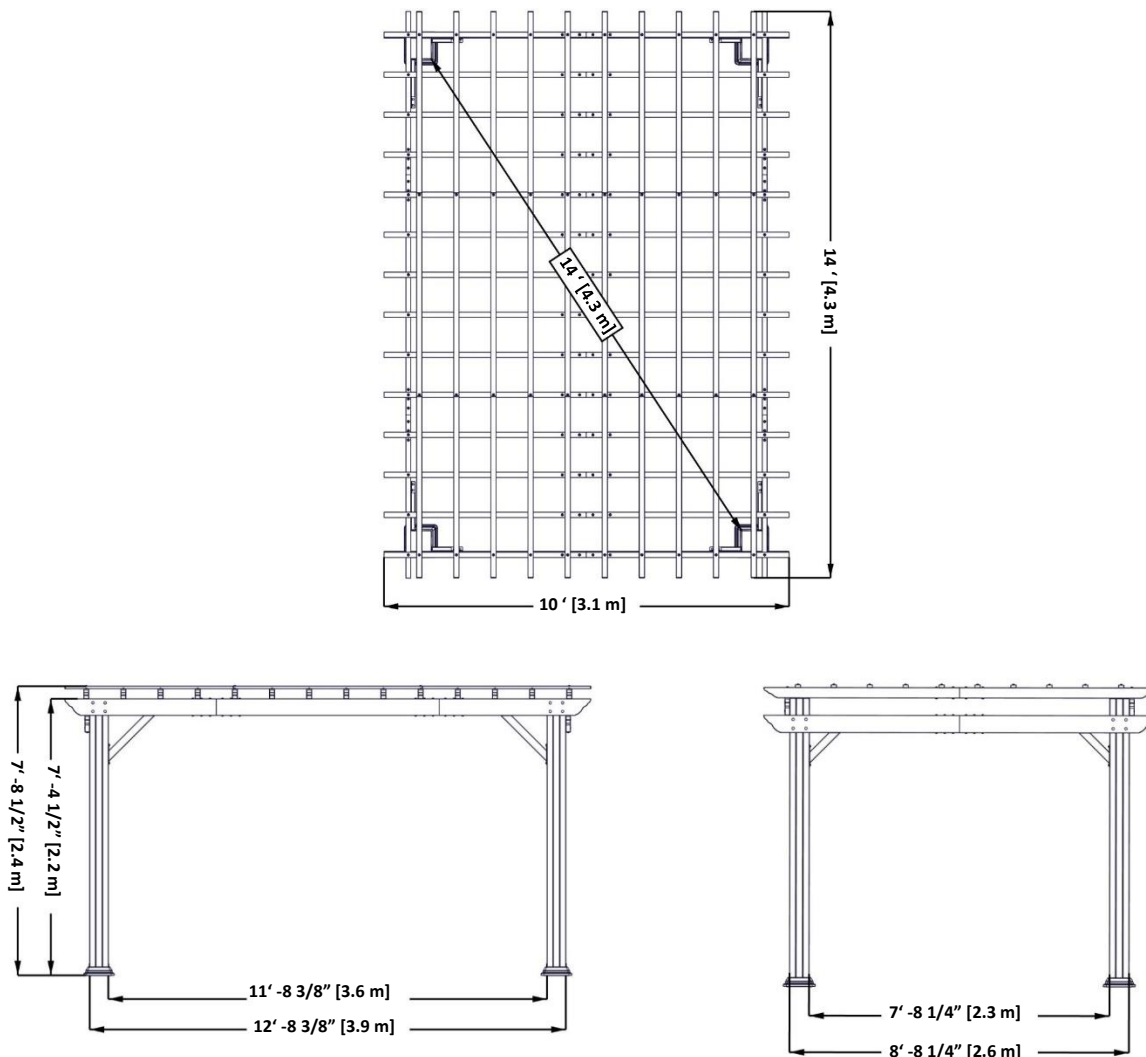

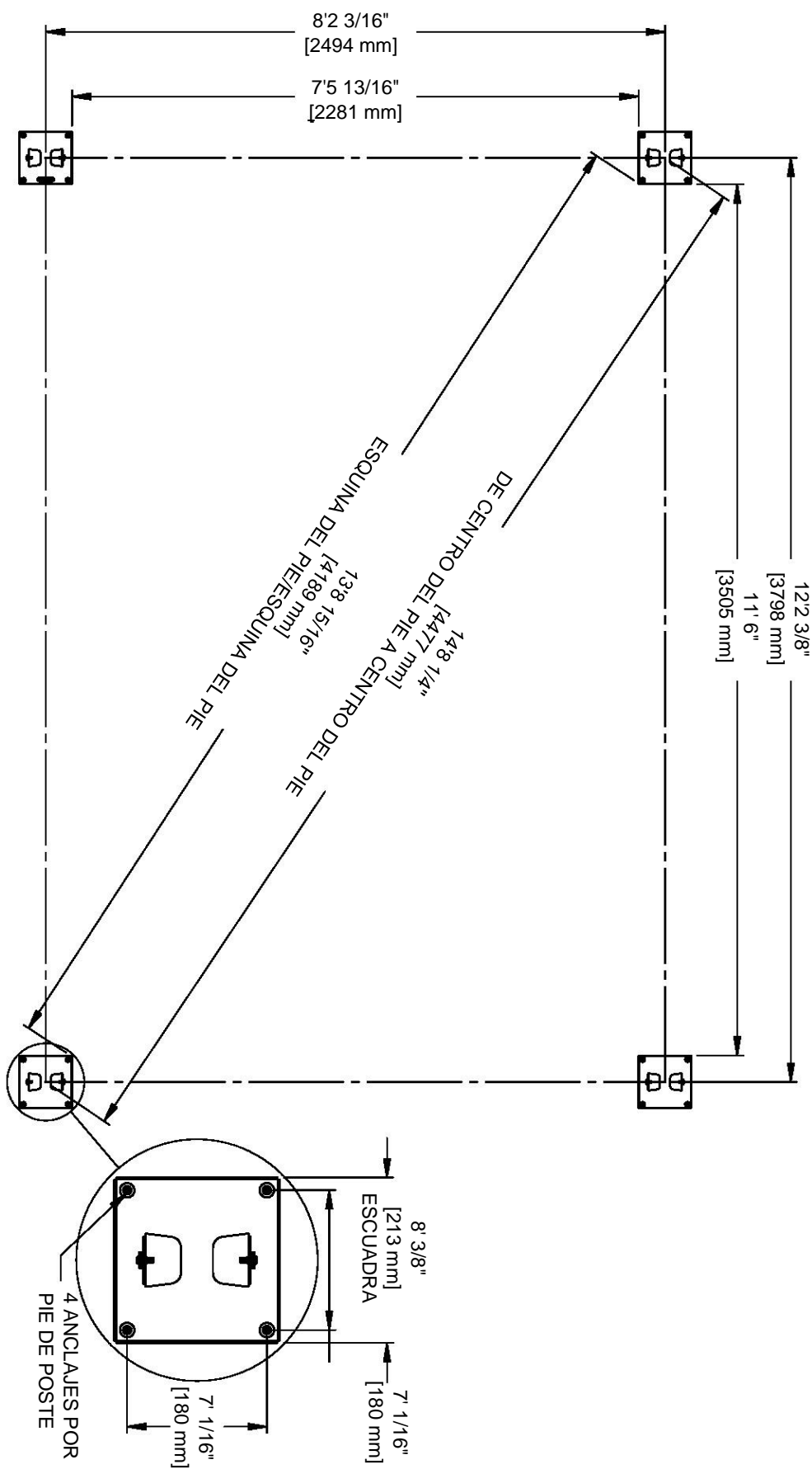



Componentes de Metal (No a Escala)

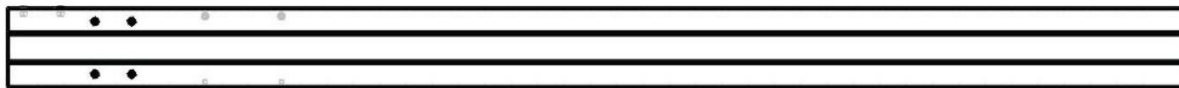

**A1** | POSTE - A4M01565  
(2) | 6"x6"x88" (152x152x2235)

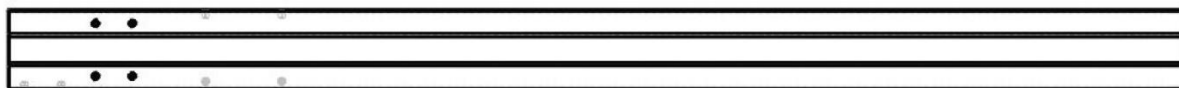

**A2** | POSTE - A4M01566  
(2) | 6"x6"x88" (152x152x2235)



**B1** | EXTREMO DE VIGUETA - A4M01597  
(2) | 1 3/8"x5 1/4"x48 1/2" (36x134x1232)



**B2** | EXTREMO DE VIGUETA - A4M01598  
(2) | 1 3/8"x5 1/4"x48 1/2" (36x134x1232)



**B3** | VIGUETA - A4M01596  
(2) | 1 3/8"x5 1/4"x71 1/4" (36x134x1811)



**C1** | EXTREMO DE VIGUETA - A4M01563  
(2) | 1 3/8"x5 1/4"x60 1/8" (36x134x1526)



**C2** | EXTREMO DE VIGUETA - A4M01564  
(2) | 1 3/8"x5 1/4"x60 1/8" (36x134x1526)



**D1** | EXTREMO DE VIGUETA - A4M01569  
(8) | 1 5/8"x3 1/8"x60 1/8" (40x80x1526)



**D2** | EXTREMO DE VIGUETA - A4M01285  
(20) | 1 5/8"x3 1/8"x60 1/8" (40x80x1526)



Componentes de Metal (No a Escala)

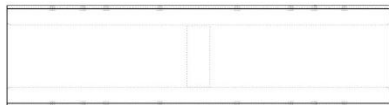

**J1** | SOPORTE DE EMPALME - A4M01269  
(4) | 1 1/4"x5 1/8"x19 5/8" (33x131x500)

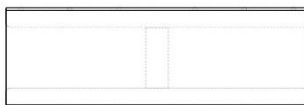

**J2** | SOPORTE DE EMPALME - A4M01270  
(2) | 1 1/4"x5 1/8"x15 3/4" (33x131x400)



**J3** | SOPORTE DE EMPALME - A4M01271  
(14) | 1 1/2"x3"x15 3/4" (37x77x400)



**E1** | EXTREMO DE CORREA - A4M01286  
(20) | 3/4"x1 5/8"x53 7/8" (20x40x1368)



**E2** | CORREA - A4M01277  
(10) | 3/4"x1 5/8"x60 3/8" (20x40x1534)

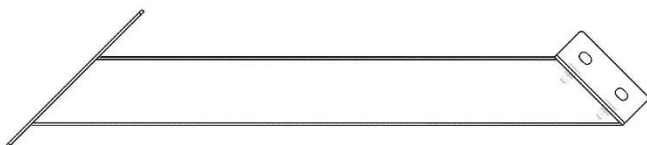

**F1** | SOPORTE ANGULAR LARGO - A4M01273  
(2) | 1 1/8"x4"x21 1/2" (30x101x546)

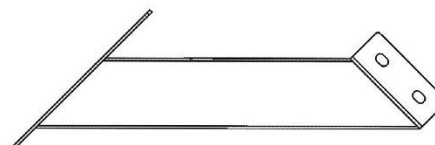

**F3** | SOPORTE ANGULAR CORTO - A4M01275  
(2) | 1 1/8"x4"x14" (30x101x355)

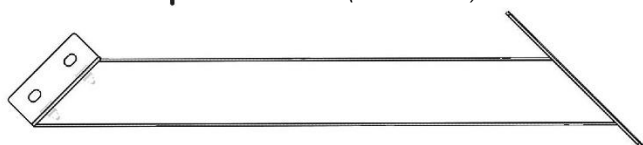

**F2** | SOPORTE ANGULAR LARGO - A4M01274  
(2) | 1 1/8"x4"x21 1/2" (30x101x546)

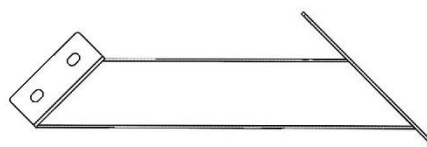

**F4** | SOPORTE ANGULAR CORTO - A4M01276  
(2) | 1 1/8"x4"x14" (30x101x355)



Componentes metálicos



H101101 | TORNILLO TORX DE CABEZA PLANA  
(226) | 1/4-20x3/4"

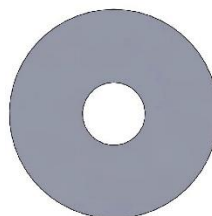

H101053 | ARANDELA DE ACERO  
(294) | 6x20

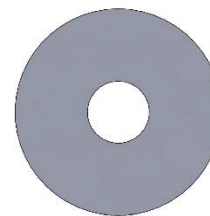

H101054 | ARANDELA SELLADORA  
(294)



H101107 | TORNILLO TORX DE CABEZA PLANA  
(42) | 1/4-20x1 1/2"



H101102 | TORNILLO TORX DE CABEZA PLANA  
(30) | 1/4-20x4"



H101103 | TORNILLO TORX DE CABEZA PLANA  
(34) | 1/4-20



H100120 | TORNILLO DE ANCLAJE  
(17) | DE HORMIGÓN



H100630 | ARANDELA PLANA NG  
(17) | 8x19



H100114 | LLAVE TORX  
(2) | T-30

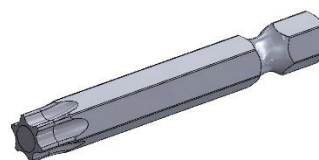

H100147 | BROCA TORX  
(2) | T-30



Componentes Accesorios (No a escala)

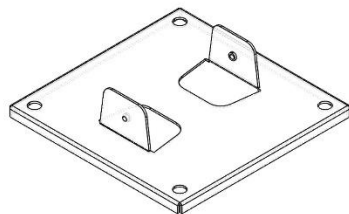

**G1** | PLACA PARA PIE DE POSTE - A4M01278  
(4) | 2 1/8"x8 3/8"x8 3/8" (54x213x213)

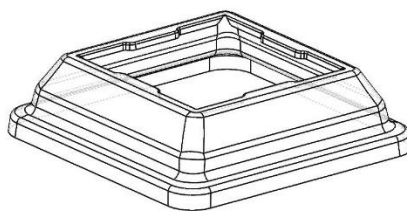

**G2** | PIE DEL POSTE - A4M01279  
(4) | 2 5/8"x9 7/8"x9 7/8" (68x250x250)

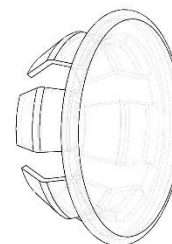

**H1** | CUBIERTA DE ORIFICIO - A4M01352  
(32)

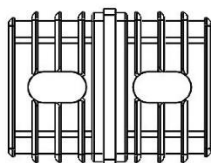

**H2** | ENCHUFE CUADRADO DE 2 VÍAS - A6P00465  
(20) | 3/4"x1 5/8"x2" (20x40x52)



9205413 | GABINETE ELÉCTRICO  
(x1)



## ANTES DEL MONTAJE - PASO 1 - CLASIFICACIÓN DE PIEZAS



### CONSEJO DE MONTAJE:

Esté atento a estos recuadros, que contienen imágenes útiles e información para que el proceso de montaje sea lo más rápido y sencillo posible.

### Clasificación de las Piezas:



Al sacar las piezas de las cajas, recomendamos organizarlas por número de pieza antes de comenzar el montaje. Esto permitirá instalar las piezas con mayor rapidez e identificar fácilmente cualquiera que pueda faltar o que haya llegado dañada.

### Identificación de las Piezas Metálicas

Las piezas metálicas están identificadas con un número de pieza alfanumérico de siete caracteres. Durante el montaje, solo necesita consultar los últimos tres caracteres del número de pieza, según se indica en cada paso. Esto facilitará la búsqueda de la pieza correcta.

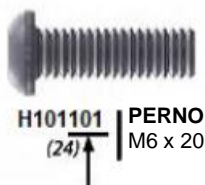

053 (x4)  
ARANDELA DE ACERO - 6x20

054 (x4)  
ARANDELA DE ACERO - 6x20

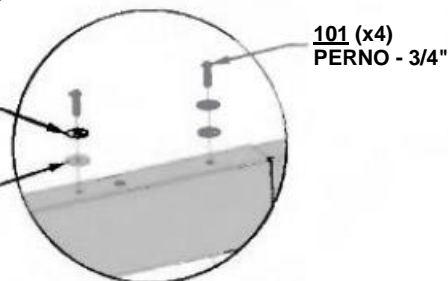

### Herramientas Necesarias



En algunos pasos del proceso de montaje se necesita la ayuda de otra persona. Asegúrese de que alguien pueda ayudarlo.

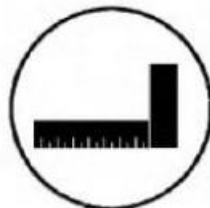

Debe asegurarse de que el montaje esté nivelado antes de ajustar completamente los pernos.



Para un montaje adecuado, tendrá que asegurarse de que la estructura esté nivelada antes de proceder al siguiente paso.



Es posible que se necesite una cinta métrica para verificar las dimensiones generales y asegurarse de que la estructura sea cuadrada.



Necesitará una escalera para el montaje. NO se pare ni se suba a ninguna parte de la estructura en ningún momento. Hacerlo puede resultar en lesiones.





Hay varios tipos de instrucciones de montaje disponibles.

1. Manual de montaje impreso incluido con el juego.
2. APLICACIÓN BILT: instrucciones interactivas en 3D
3. Combinación del manual impreso y la APLICACIÓN BILT (Nota: los números de paso pueden diferir entre los dos métodos)

**BILT.**

**Escanee para obtener instrucciones sencillas en 3D**

Descargue la aplicación BILT antes de comenzar

Download on the App Store

GET IT ON Google Play

Hardware needed

17



# MONTAJE DE LA PÉRGOLA

## PASO 1



**C1** | EXTREMO DE VIGUETA - A4M01563  
(2) | 1 3/8"x5 1/4"x60 1/8" (36x134x1526)



**J2** | SOPORTE DE EMPALME - A4M01270  
(2) | 1 1/4"x5 1/8"x15 3/4" (33x131x400)



**F3** | SOPORTE ANGULAR CORTO - A4M01275  
(2) | 1 1/8"x4"x14" (30x101x355)



**H101101** | TORNILLO TORX DE  
(16) | CABEZA PLANA  
1/4-20x3/4"



**H101053** | ARANDELA DE ACERO  
(16) | 6x20



**H101054** | ARANDELA SELLADORA  
(16)

NO AJUSTE COMPLETAMENTE LOS PERNOS EN ESTE PASO.

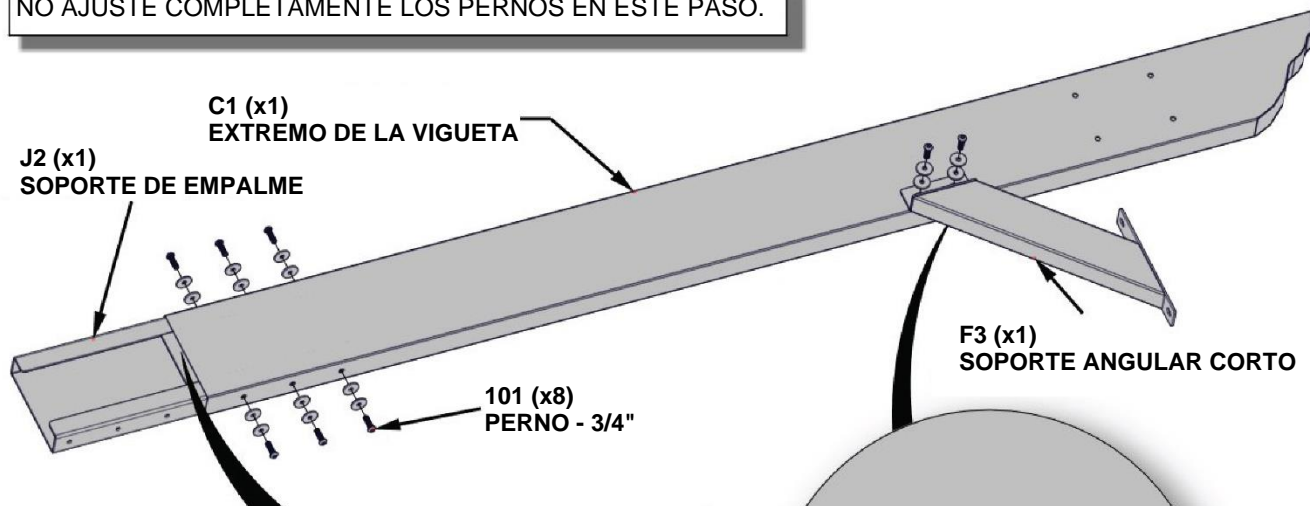

J2 SE DESLIZA EN C1. ALINEE TRES ORIFICIOS EN J2 CON TRES ORIFICIOS EN C1 E INSERTE LOS PERNOS ARRIBA Y ABAJO.

053 (x8)  
ARANDELA ACERO DE-6x20

054 (x8)  
ARANDELA SELLADORA

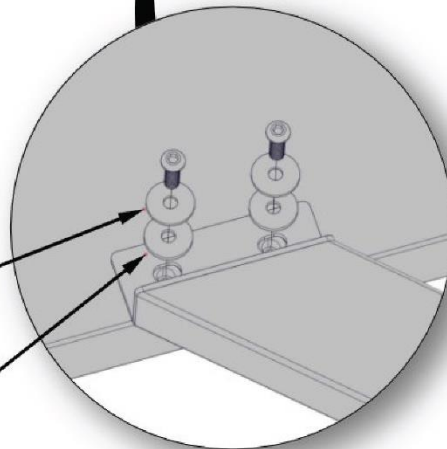

COMPLETE ESTE PASO DOS VECES.



# MONTAJE DE LA PÉRGOLA

## PASO 2

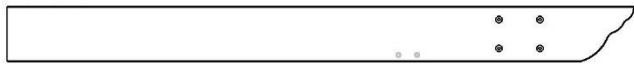

**C2** EXTREMO DE VIGUETA - A4M01564  
(2) 1 3/8"x5 1/4"x60 1/8" (36x134x1526)



**F4** SOPORTE ANGULAR CORTO - A4M01276  
(2) 1 1/8"x4"x14" (30x101x355)



**H101101** TORNILLO TORX DE  
(16) CABEZA PLANA 1/4-20x3/4"



**H101053** ARANDELA DE  
(16) ACERO 6x20



**H101054** ARANDELA SELLADORA  
(16)

DESLEE C2 SOBRE EL SOPORTE DE EMPALME. COLOQUE EL CONJUNTO DE PIE SOBRE EL EXTREMO, CON EL EMBALAJE DE CARTÓN EN EL SUELO. PRESIONE HASTA QUE YA NO HAYA UN ESPACIO Y, A CONTINUACIÓN, AJUSTE TODOS LOS PERNOS DE LA VIGUETA.

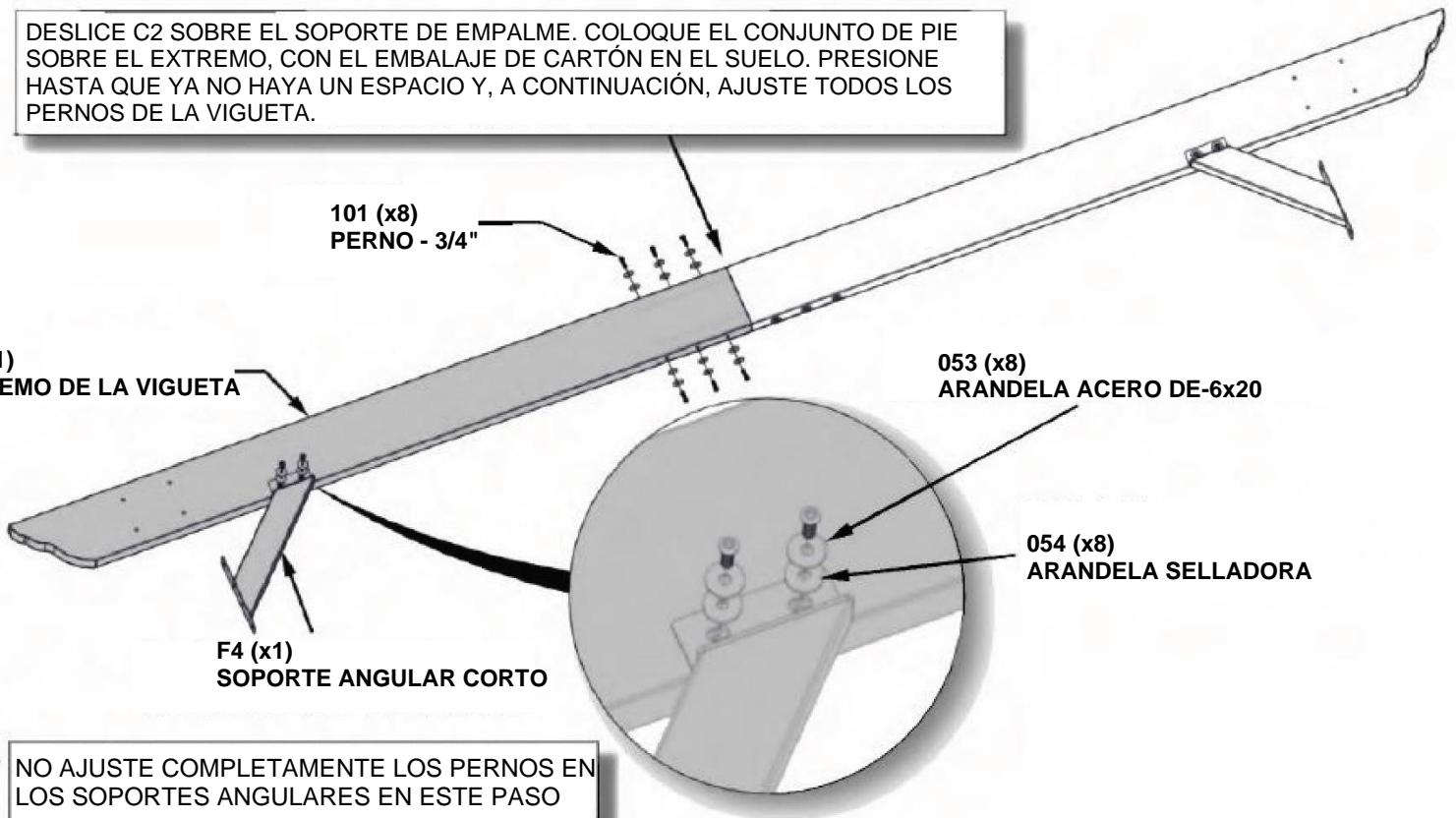

NO AJUSTE COMPLETAMENTE LOS PERNOS EN LOS SOPORTES ANGULARES EN ESTE PASO

COMPLETE ESTE PASO DOS VECES.



# MONTAJE DE LA PÉRGOLA

## PASO 3

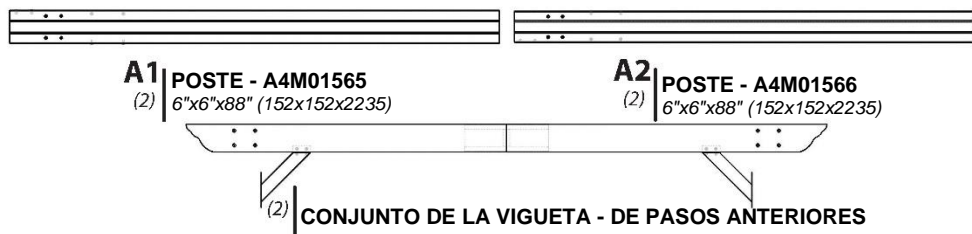

COLOQUE LAS PIEZAS EN EL SUELO O SOBRE CABALLETES PARA FACILITAR EL MONTAJE

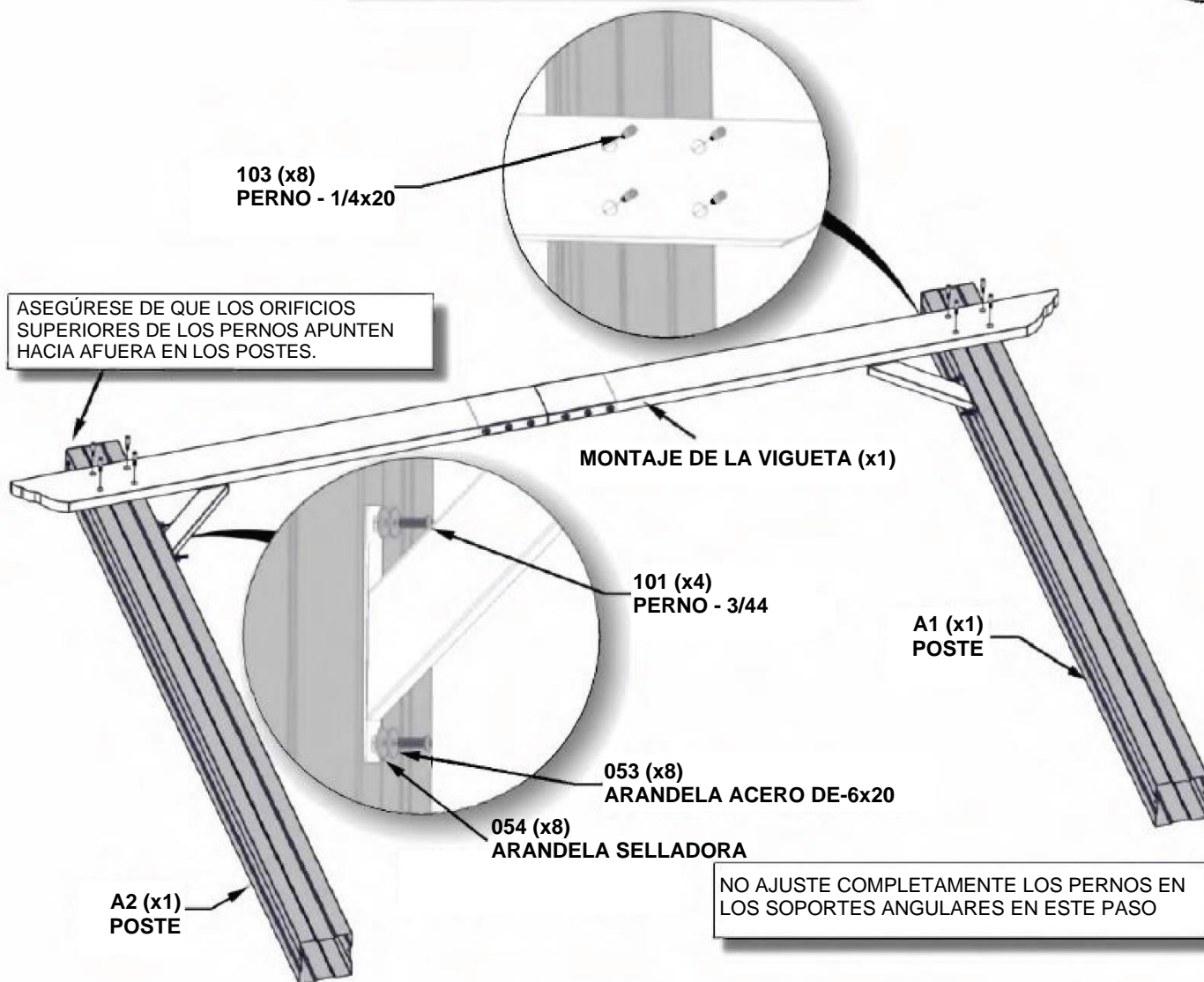
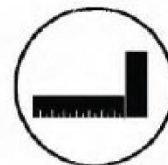

REPITA ESTE PASO PARA OTRO CONJUNTO DE MONTANTE.



# MONTAJE DE LA PÉRGOLA

## PASO 4

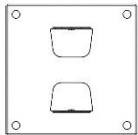

**G1** | PLACA PARA PIE DE POSTE - A4M01278  
(4) | 2 1/8"x8 3/8"x8 3/8" (54x213x213)

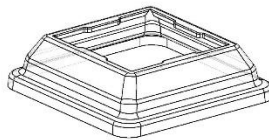

**G2** | PIE DEL POSTE - A4M01279  
(4) | 2 5/8"x9 7/8"x9 7/8" (68x250x250)



**H101101** | TORNILLO TORX DE  
(8) | CABEZA PLANA  
1/4-20x3/4"



**H101053** | ARANDELA DE  
(8) | ACERO  
6x20



**H101054** | ARANDELA SELLADORA  
(8)

DESLLICE UN PIE EN CADA POSTE Y LUEGO ATORNILLE EL PERNO EN LAS PLACAS PARA PIE DE POSTE DE CADA UNO DE LOS POSTES. LA PRESILLA VERTICAL EN LA PLACA DEL PIE DEL POSTE SE ALINEA CON LOS ORIFICIOS A CADA LADO DEL POSTE.

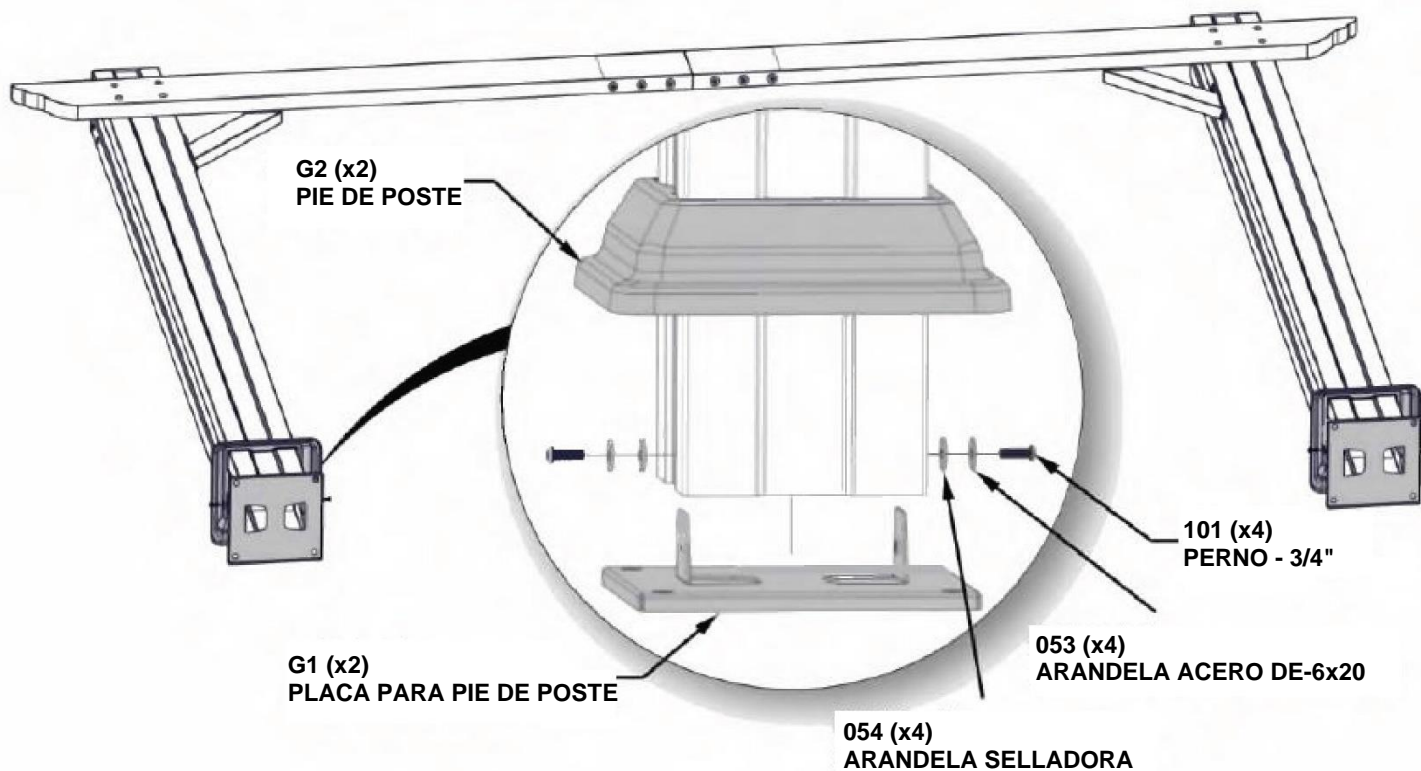

REPITA ESTE PASO PARA OTRO CONJUNTO DE MONTANTE.



# MONTAJE DE LA PÉRGOLA

## PASO 5



**B3** | VIGUETA - A4M01596  
(2) | 1 3/8"x5 1/4"x71 1/4" (36x134x1811)

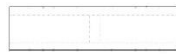

**J1** | SOPORTE DE EMPALME - A4M01269  
(4) | 1 1/4"x5 1/8"x19 5/8" (33x131x500)



**H101101** | TORNILLO TORX DE  
(24) | CABEZA PLANA  
1/4-20x3/4"



**H101053** | ARANDELA  
(24) | DE ACERO  
6x20



**H101054** | ARANDELA SELLADORA  
(24)



NO AJUSTE COMPLETAMENTE LOS PERNOS EN ESTE PASO.



NO INSERTE UN PERNO EN EL ORIFICIO MÁS GRANDE EN NINGUNO DE LOS EXTREMOS.

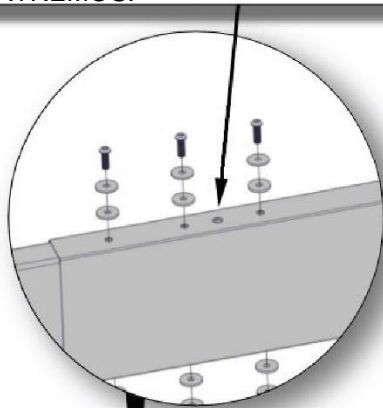

053 (x12)  
ARANDELA ACERO DE-6x20

101 (x12)  
PERNO - 3/4"

054 (x12)  
ARANDELA SELLADORA

B3 (x1)  
VIGUETA

DESLICE J1 EN AMBOS EXTREMOS DE B3.  
ALINEE LOS TRES ORIFICIOS DE J1 CON LOS  
TRES DE B3 E INSERTE LOS PERNOS.

J1 (x2)  
SOPORTE DE EMPALME

REPITA ESTE PASO PARA OTRAS VIGUETAS.



# MONTAJE DE LA PÉRGOLA

## PASO 6



**B1** EXTREMO DE VIGUETA - A4M01597  
(2) 1 3/8"x5 1/4"x48 1/2" (36x134x1232)



**B2** EXTREMO DE VIGUETA - A4M0198  
(2) 1 3/8"x5 1/4"x48 1/2" (36x134x1232)

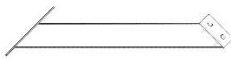

**F1** SOPORTE ANGULAR LARGO - A4M01273  
(2) 1 1/8"x4"x21 1/2" (30x101x546)



**F2** SOPORTE ANGULAR LARGO - A4M01274  
(2) 1 1/8"x4"x21 1/2" (30x101x546)



**H101101** TORNILLO TORX DE CABEZA PLANA  
(32) 1/4-20x3/4"



**H101053** ARANDELA DE ACERO  
(32) 6x20



**H101054** ARANDELA SELLADORA  
(32)

DESPLACE B1 SOBRE EL SOPORTE DE EMPALME. COLOQUE EL CONJUNTO DE PIE SOBRE EL EXTREMO, CON EL EMBALAJE DE CARTÓN EN EL SUELO. PRESIONE HASTA QUE YA NO HAYA UN ESPACIO Y AJUSTE TODOS LOS PERNOS. REPITA CON B2.

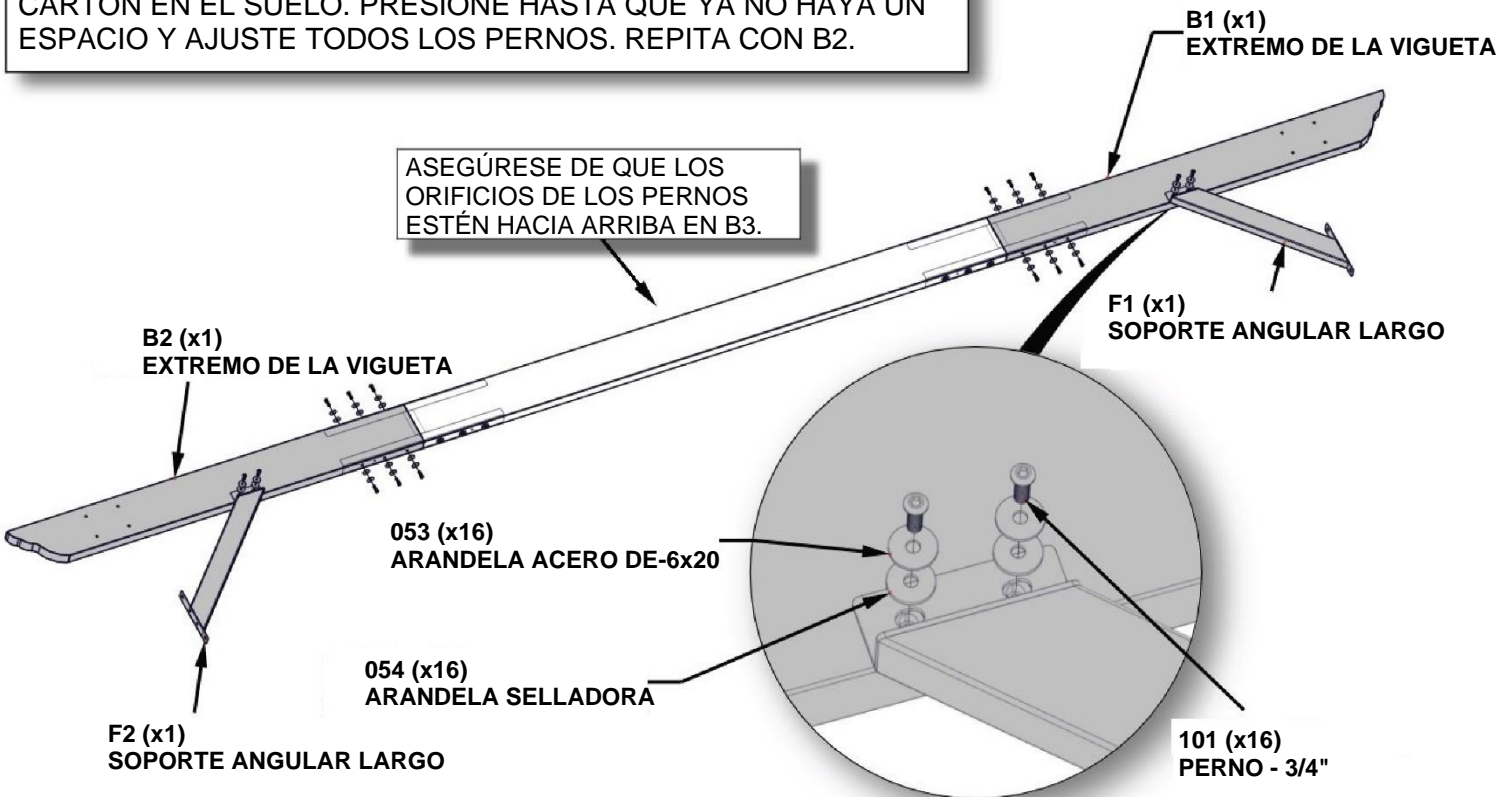

ASEGÚRESE DE QUE LOS ORIFICIOS DE LOS PERNOS ESTÉN HACIA ARRIBA EN B3.



NO AJUSTE COMPLETAMENTE LOS PERNOS EN LOS SOPORTES ANGULARES EN ESTE PASO.

REPITA ESTE PASO PARA OTRO CONJUNTO DE VIGUETAS.

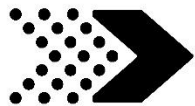

# MONTAJE DE LA PÉRGOLA

## PASO 7

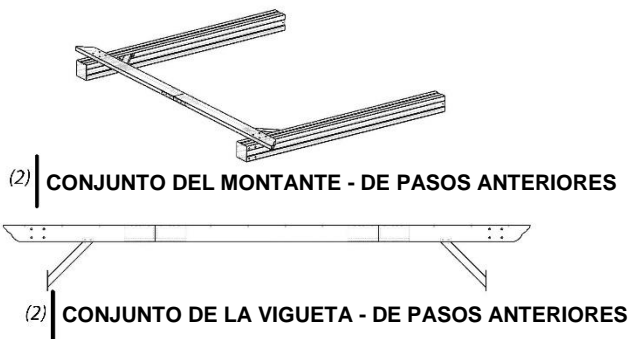

CON AMBOS MONTAJES DEL MONTANTE DE PIE, ATORNILLE UN MONTAJE DE VIGUETA SIN AJUSTAR POR COMPLETO LOS TORNILLOS. UNA VEZ QUE UN MONTAJE DE VIGUETA ESTÉ ATORNILLADO, AJUSTE EL SEGUNDO.

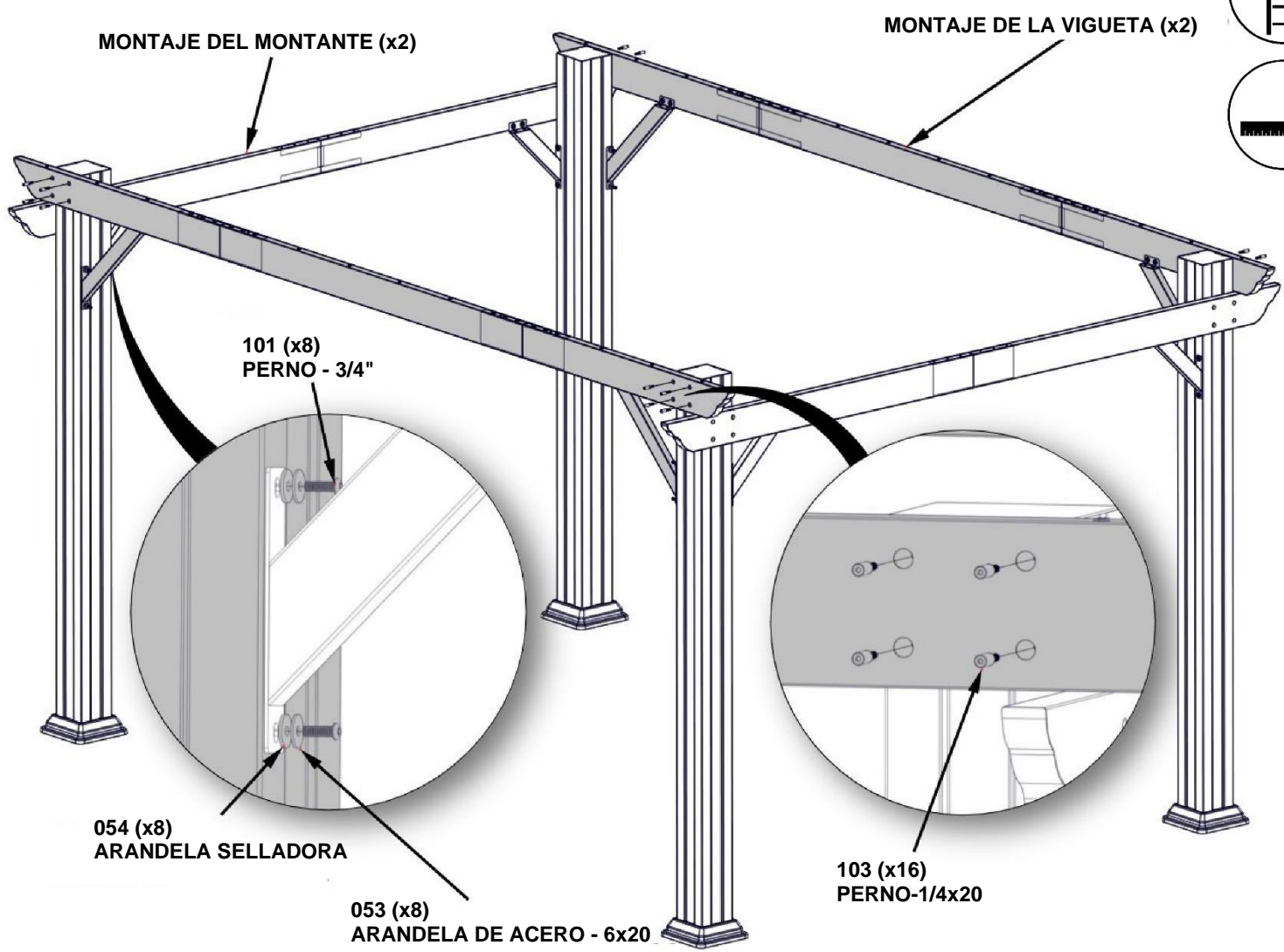
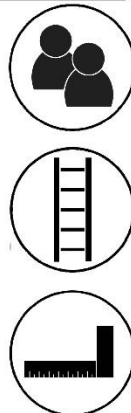

CUADRE TODOS LOS POSTES CON LOS CONJUNTOS DE VIGUETAS Y AJUSTE COMPLETAMENTE TODOS LOS PERNOS.

NOTA: UNA TERCERA PERSONA PUEDE AYUDARLO EN ESTE PASO.



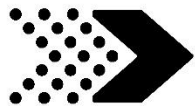

# MONTAJE DE LA PÉRGOLA

## PASO 8

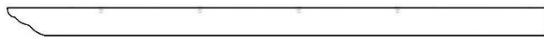

**D1** EXTREMO DE VIGUETA - A4M01284  
(4) 1 5/8"x3 1/8"x60 1/8" (40x80x1526)

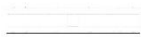

**J3** SOPORTE DE EMPALME - A4M01271  
(4) 1 1/2"x3"x15 3/4" (37x77x400)



**H101101** TORNILLO TORX DE  
(16) CABEZA PLANA  
1/4-20x3/4"



**H101053** ARANDELA DE  
(16) ACERO  
6x20



**H101054** ARANDELA SELLADORA  
(16)

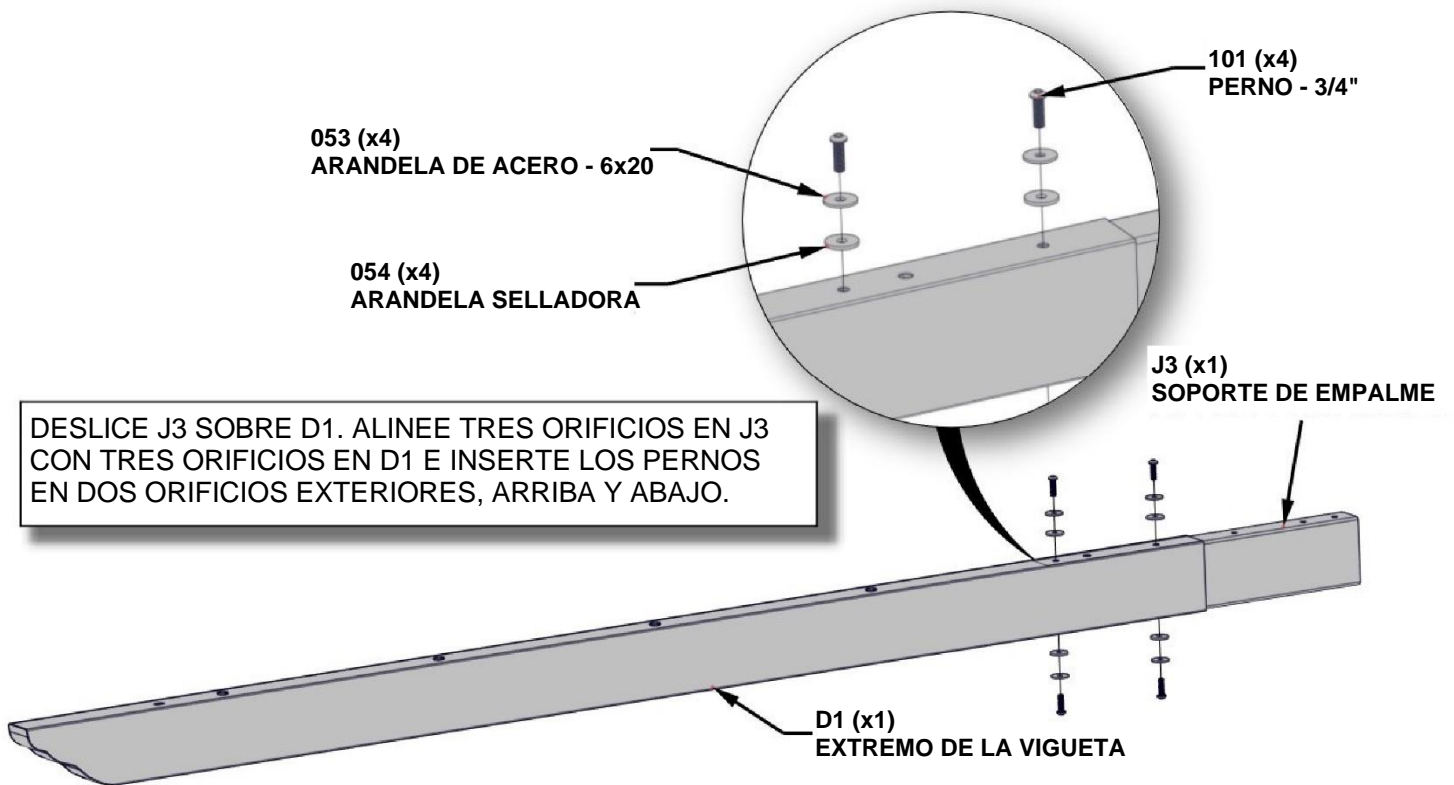

DESPLACE J3 SOBRE D1. ALINEE TRES ORIFICIOS EN J3 CON TRES ORIFICIOS EN D1 E INSERTE LOS PERNOS EN DOS ORIFICIOS EXTERIORES, ARRIBA Y ABAJO.



NO AJUSTE COMPLETAMENTE LOS PERNOS EN ESTE PASO.

COMPLETE ESTE PASO CUATRO VECES.



# MONTAJE DE LA PÉRGOLA

## PASO 9

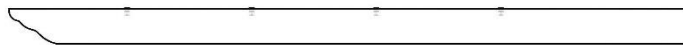

**D1** EXTREMO DE VIGUETA - A4M01284  
(4) 1 5/8"x3 1/8"x60 1/8" (40x80x1526)



**H101101** TORNILLO TORX DE  
(16) CABEZA PLANA  
1/4-20x3/4"



**H101053** ARANDELA DE ACERO  
(16) 6x20



**H101054** ARANDELA SELLADORA  
(16)

DESLICE D1 SOBRE EL SOPORTE DE EMPALME. COLOQUE EL CONJUNTO DE PIE SOBRE EL EXTREMO, CON EL EMBALAJE DE CARTÓN EN EL SUELO. PRESIONE HASTA QUE YA NO HAYA UN ESPACIO Y, A CONTINUACIÓN, AJUSTE TODOS LOS PERNOS DE LA VIGUETA.

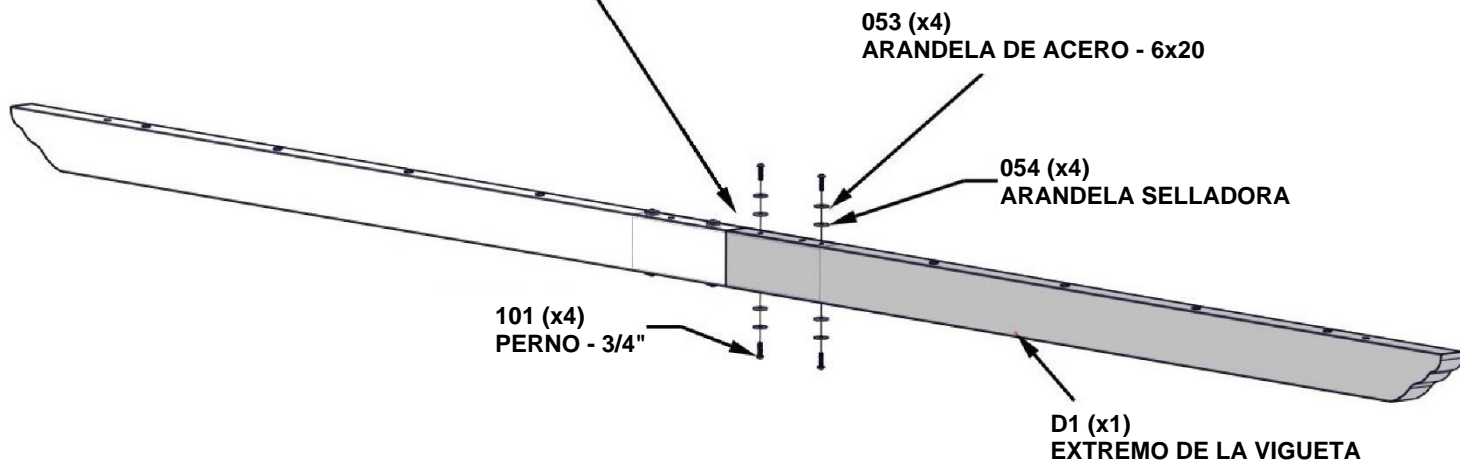

COMPLETE ESTE PASO CUATRO VECES.



# MONTAJE DE LA PÉRGOLA

## PASO 10



H101102 | TORNILLO TORX DE  
(8) | CABEZA PLANA  
1/4-20x4"



H101053 | ARANDELA DE  
(8) | ACERO  
6x20



H101054 | ARANDELA SELLADORA  
(8)

(4) | CONJUNTO DE LA VIGUETA - DE PASOS ANTERIORES

COLOQUE UN PERNO A UN LADO DE LAS VIGUETAS, PRIMERO, Y LUEGO UN PERNO EN EL OTRO LADO. NO AJUSTE COMPLETAMENTE LOS PERNO EN ESTE PASO.

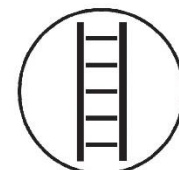

CONJUNTO DE LA VIGUETA (x4)

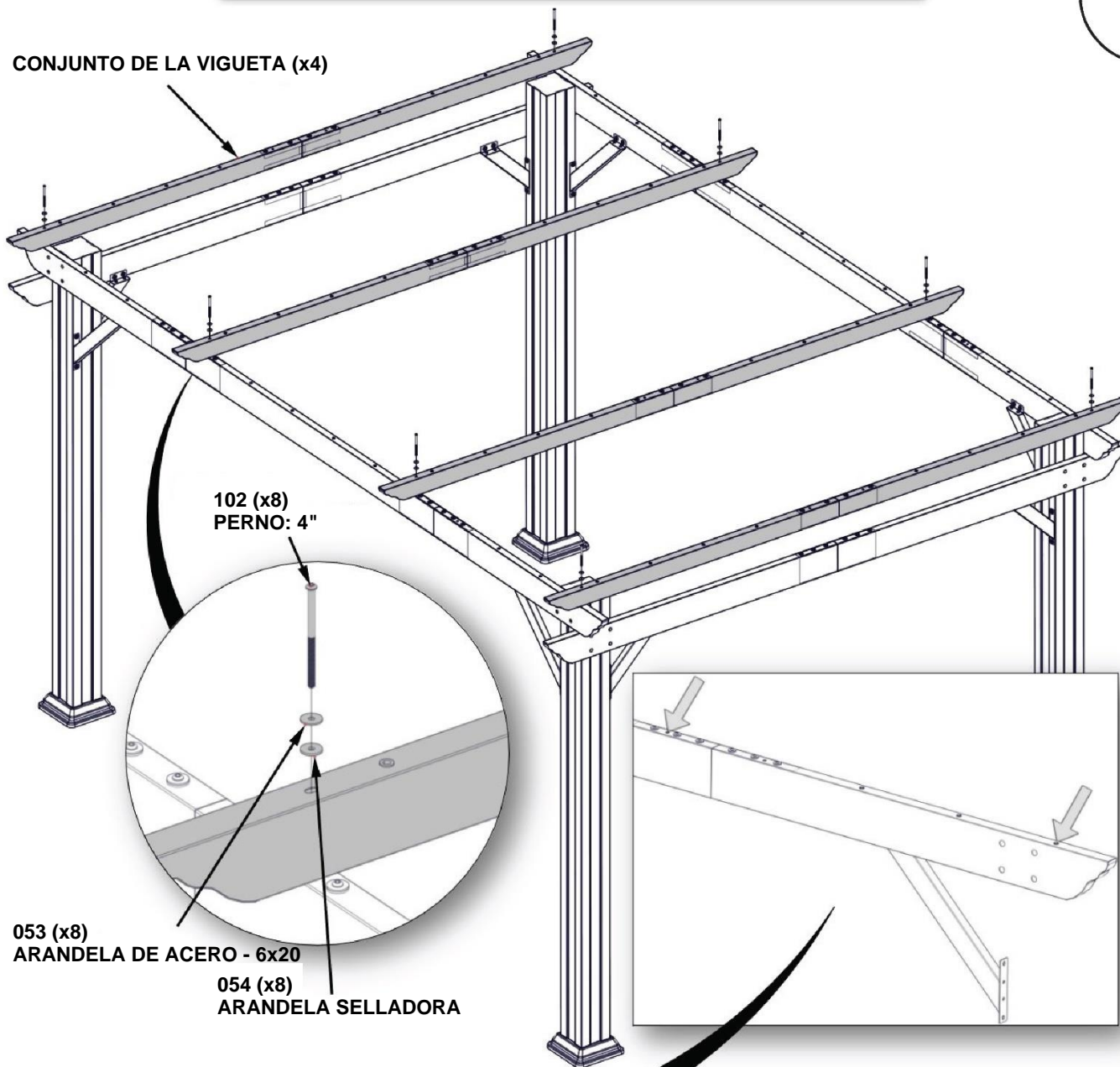

102 (x8)  
PERNO: 4"

053 (x8)  
ARANDELA DE ACERO - 6x20

054 (x8)  
ARANDELA SELLADORA

ASEGÚRESE DE QUE LOS CONJUNTOS DE VIGUETAS ESTÉN ESPACIADOS CORRECTAMENTE DADO QUE LA COLOCACIÓN ES FUNDAMENTAL PARA LA FIJACIÓN DE LA CORREA.



# MONTAJE DE LA PÉRGOLA

## PASO 11

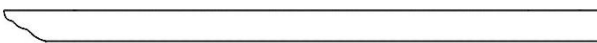

**D2** EXTREMO DE VIGUETA - A4M01285  
(10) 1 5/8"x3 1/8"x60 1/8" (40x80x1526)

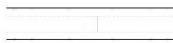

**J3** SOPORTE DE EMPALME - A4M01271  
(10) 1 1/2"x3"x15 3/4" (37x77x400)



**H101101** TORNILLO TORX DE  
(40) CABEZA PLANA  
1/4-20x3/4"



**H101053** ARANDELA DE  
(40) ACERO  
6x20



**H101054** ARANDELA SELLADORA  
(40)

**053 (x4)**  
ARANDELA DE ACERO - 6x20

**054 (x4)**  
ARANDELA SELLADORA

**101 (x4)**  
PERNO - 3/4"

**J3(x1)**  
SOPORTE DE EMPALME

DESPLACE J3 SOBRE D2. ALINEE DOS ORIFICIOS EN J3 CON DOS ORIFICIOS EN D2 E INSERTE LOS PERNOS ARRIBA Y ABAJO.

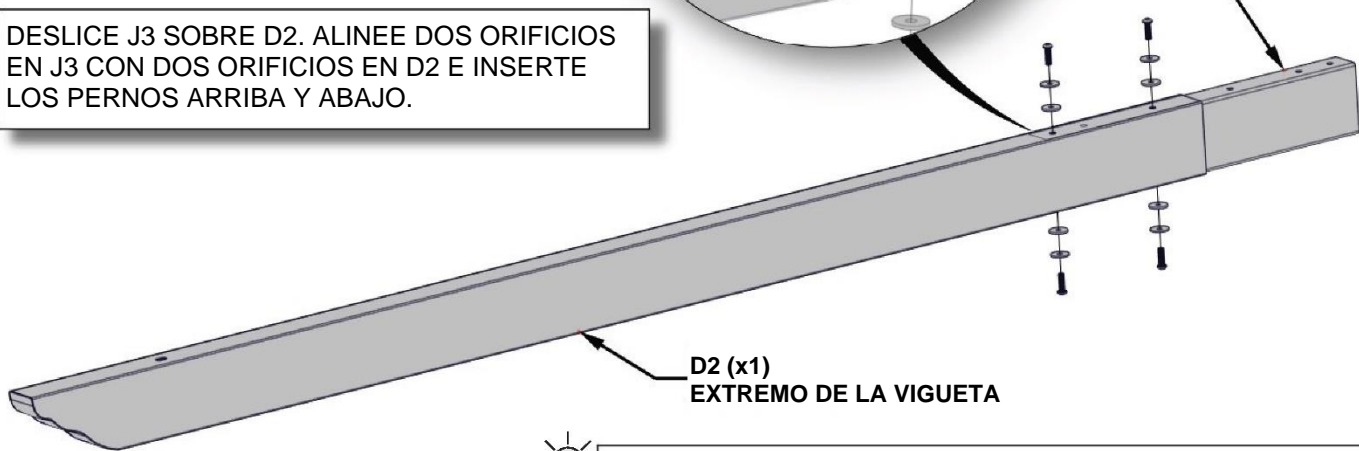

**D2 (x1)**  
EXTREMO DE LA VIGUETA



NO AJUSTE COMPLETAMENTE LOS PERNOS EN ESTE PASO.

COMPLETE ESTE PASO DIEZ VECES.



# MONTAJE DE LA PÉRGOLA

## PASO 12



**D2**  
(10) | EXTREMO DE VIGUETA - A4M01285  
1 5/8"x3 1/8"x60 1/8" (40x80x1526)



**H101101**  
(40) | TORNILLO TORX DE  
CABEZA PLANA  
1/4-20x3/4"



**H101053**  
(40) | ARANDELA DE  
ACERO  
6x20



**H101054**  
(40) | ARANDELA SELLADORA

DESPLACE D2 SOBRE EL SOPORTE DE EMPALME. COLOQUE EL CONJUNTO DE PIE SOBRE EL EXTREMO, CON EL EMBALAJE DE CARTÓN EN EL SUELO. PRESIONE HASTA QUE YA NO HAYA UN ESPACIO Y, A CONTINUACIÓN, AJUSTE TODOS LOS PERNOS DE LA VIGUETA.

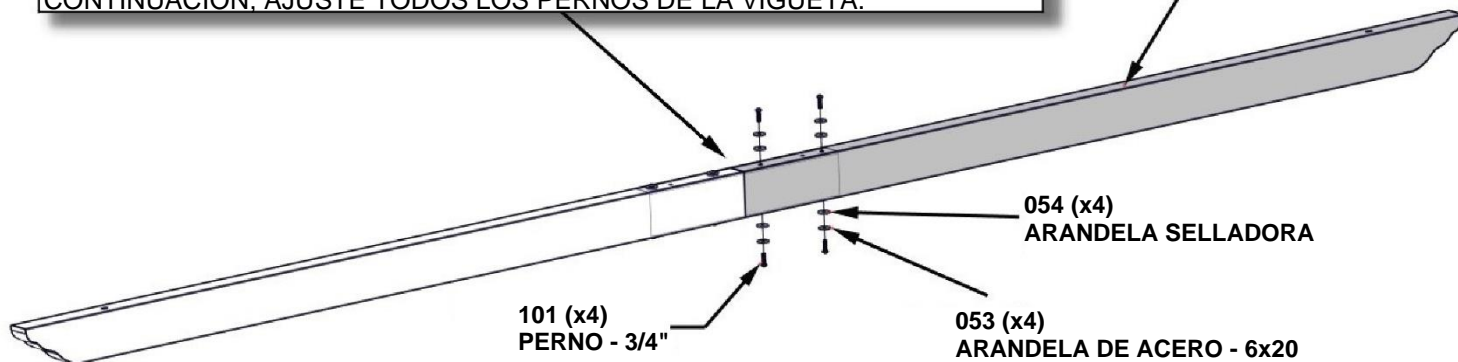

COMPLETE ESTE PASO DIEZ VECES.



# MONTAJE DE LA PÉRGOLA

## PASO 13



COLOQUE UN PERNO A UN LADO DE LAS VIGUETAS, PRIMERO, Y LUEGO UN PERNO EN EL OTRO LADO. TODAVÍA NO AJUSTE COMPLETAMENTE LOS PERNOS.

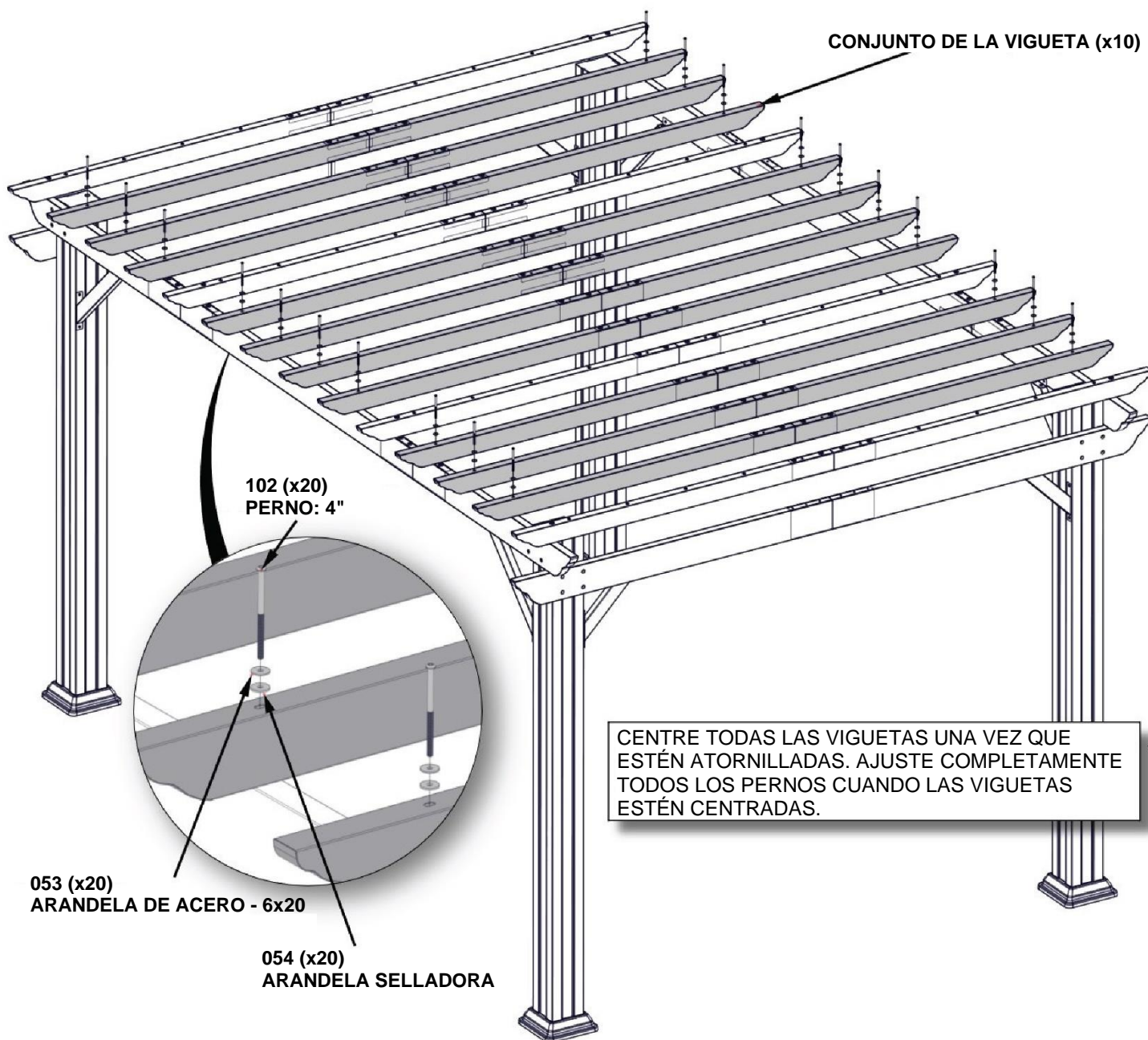

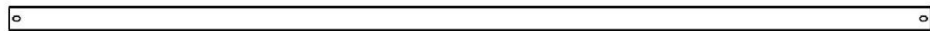

**E2**  
(10) **CORREA - A4M01277**  
3/4"x1 5/8"x60 3/8" (20x40x1534)



**H2**  
(20) **ENCHUFE CUADRADO DE 2 VÍAS - A6P00465**  
3/4"x1 5/8"x2" (20x40x52)



DESPLACE UN ENCHUFE CUADRADO DE 2 VÍAS EN CADA EXTREMO DE LA CORREA.

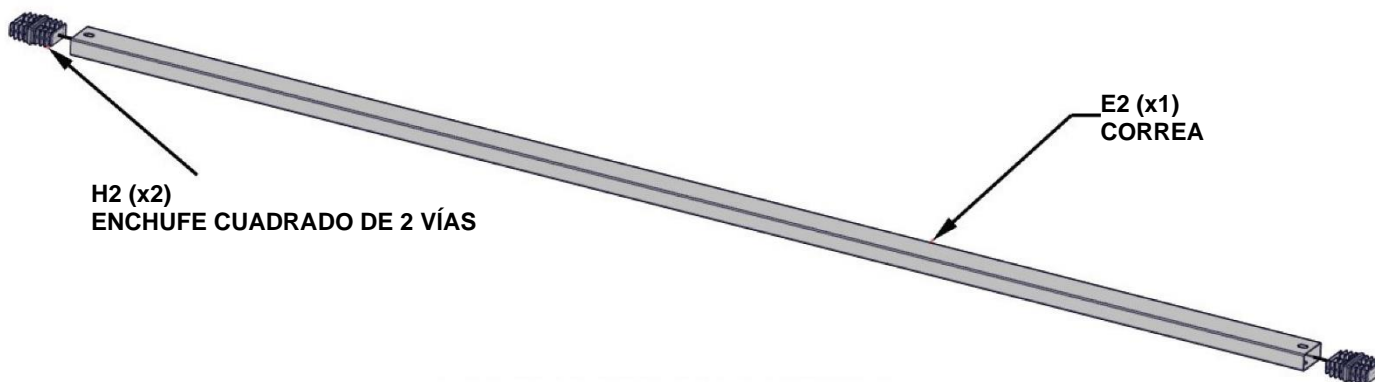

**COMPLETE ESTE PASO DIEZ VECES.**

NOTA: PUEDE UTILIZAR UN MAZO DE GOMA PARA COLOCAR LOS ENCHUFES CUADRADOS DE 2 VÍAS EN LOS EXTREMOS DE LA CORREA.



# MONTAJE DE LA PÉRGOLA

## PASO 15

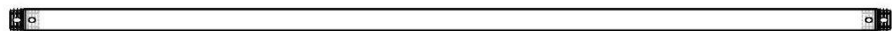

(10) CONJUNTO DE LA CORREA - DE PASOS ANTERIORES



H101107 TORNILLO TORX DE  
(20) CABEZA PLANA  
1/4-20x1 1/2"



H101053 ARANDELA DE  
(20) ACERO  
6x20



H101054 ARANDELA SELLADORA  
(20)

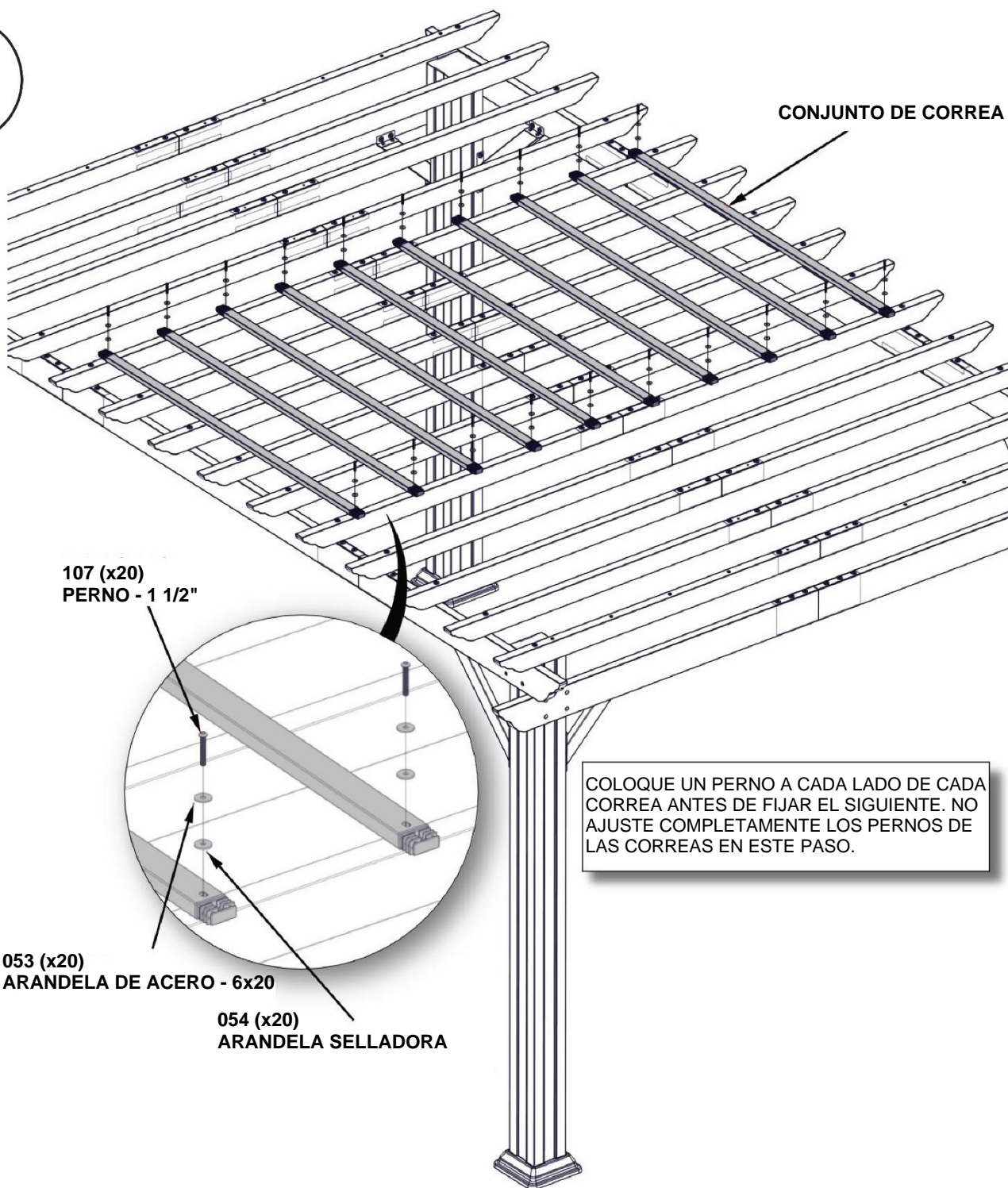

CONJUNTO DE CORREA (x10)

107 (x20)  
PERNO - 1 1/2"

053 (x20)  
ARANDELA DE ACERO - 6x20

054 (x20)  
ARANDELA SELLADORA

COLOQUE UN PERNO A CADA LADO DE CADA CORREA ANTES DE FIJAR EL SIGUIENTE. NO AJUSTE COMPLETAMENTE LOS PERNOS DE LAS CORREAS EN ESTE PASO.





# MONTAJE DE LA PÉRGOLA

## PASO 16



**E1** | EXTREMO DE CORREA - A4M01286  
(20) | 3/4"x1 5/8"x53 7/8" (20x40x1368)



**H101107** | TORNILLO TORX DE  
(20) | CABEZA PLANA  
1/4-20x1 1/2"



**H101053** | ARANDELA DE  
(20) | ACERO  
6x20



**H101054** | ARANDELA SELLADORA  
(20)

NOTA: PUEDE UTILIZAR UN MAZO DE GOMA PARA COLOCAR LOS EXTREMOS DE LA CORREA EN LOS ENCHUFES CUADRADOS DE 2 VÍAS.

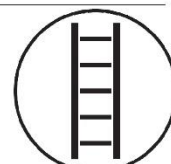

**E1 (x20)**  
EXTREMO DE LA CORREA

LOS EXTREMOS DE LA CORREA SE DESLIZAN SOBRE LOS ENCHUFES CUADRADOS DE 2 VÍAS.

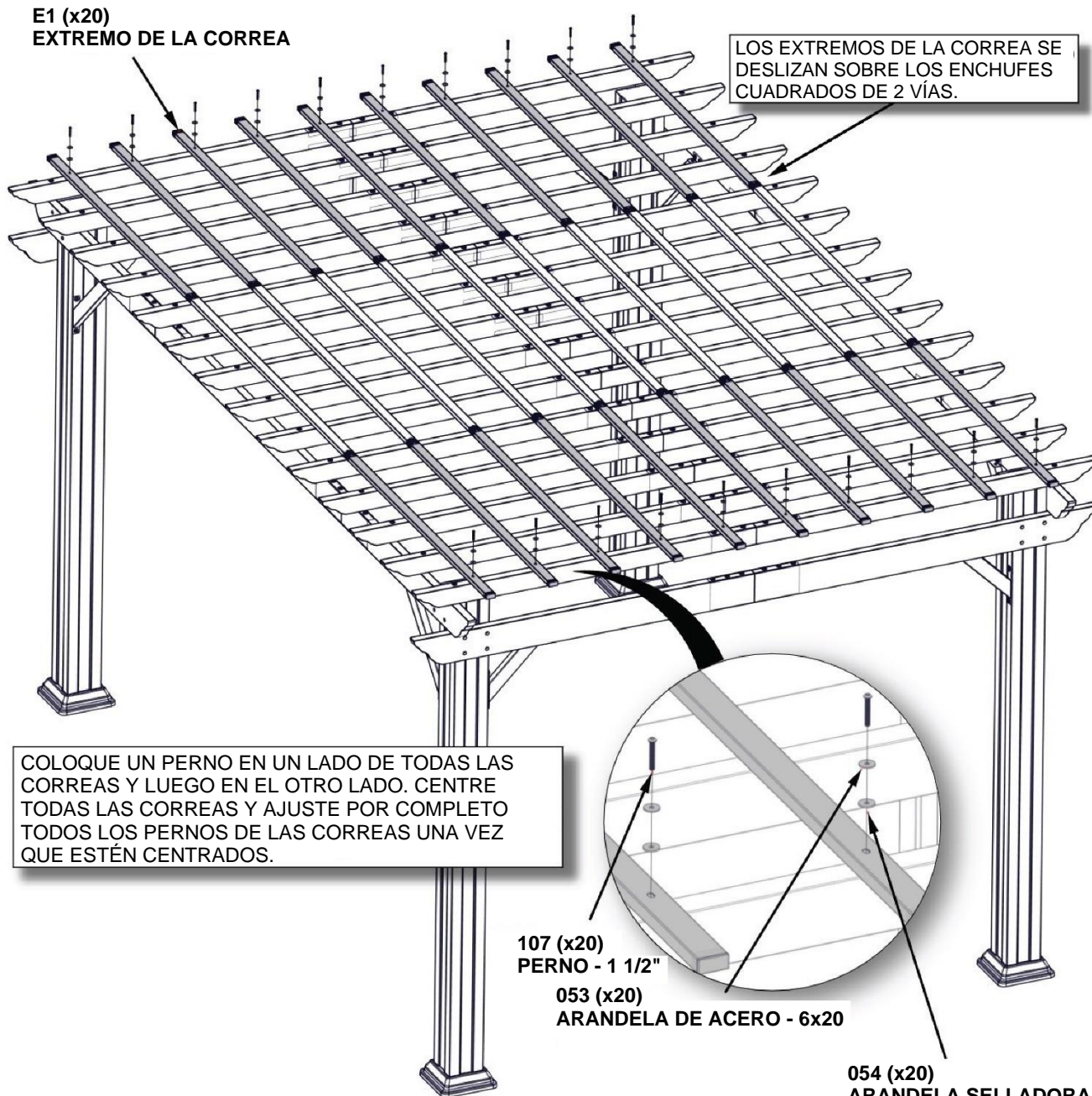

COLOQUE UN PERNO EN UN LADO DE TODAS LAS CORREAS Y LUEGO EN EL OTRO LADO. CENTRE TODAS LAS CORREAS Y AJUSTE POR COMPLETO TODOS LOS PERNOS DE LAS CORREAS UNA VEZ QUE ESTÉN CENTRADOS.

**107 (x20)**  
PERNO - 1 1/2"

**053 (x20)**  
ARANDELA DE ACERO - 6x20

**054 (x20)**  
ARANDELA SELLADORA



**H1**  
(32) CUBIERTA DE ORIFICIO - A4M01352

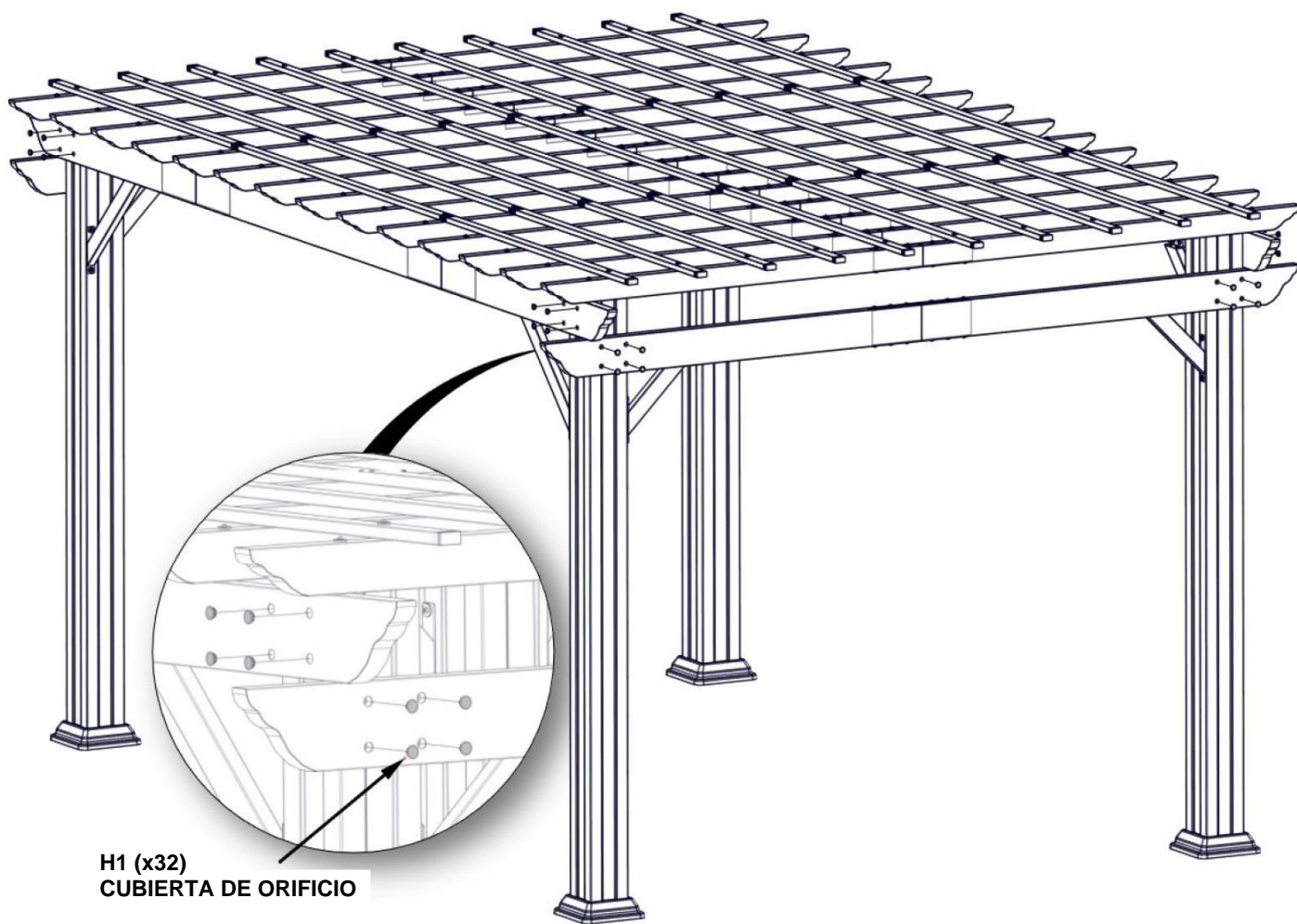
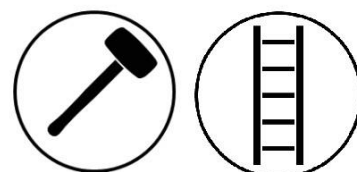

**H1 (x32)**  
CUBIERTA DE ORIFICIO

UTILICE UN PEQUEÑO PEDAZO DE MADERA PARA  
GOLPETEAR LAS CUBIERTAS DE LOS ORIFICIOS CON  
UN MAZO DE GOMA.



EL FABRICANTE RECOMIENDA LA INSTALACIÓN SOBRE UNA SUPERFICIE O UNA LOSA DE HORMIGÓN COMO SE MUESTRA A CONTINUACIÓN.

PARA LA INSTALACIÓN SOBRE UNA PLATAFORMA DE MADERA, DEBE ASEGURARSE DE QUE EXISTA UN SOPORTE ESTRUCTURAL AMPLIO DEBAJO DE LA PLATAFORMA. NO SE INCLUYEN PIEZAS METÁLICAS PARA LA INSTALACIÓN DE LA CUBIERTA.

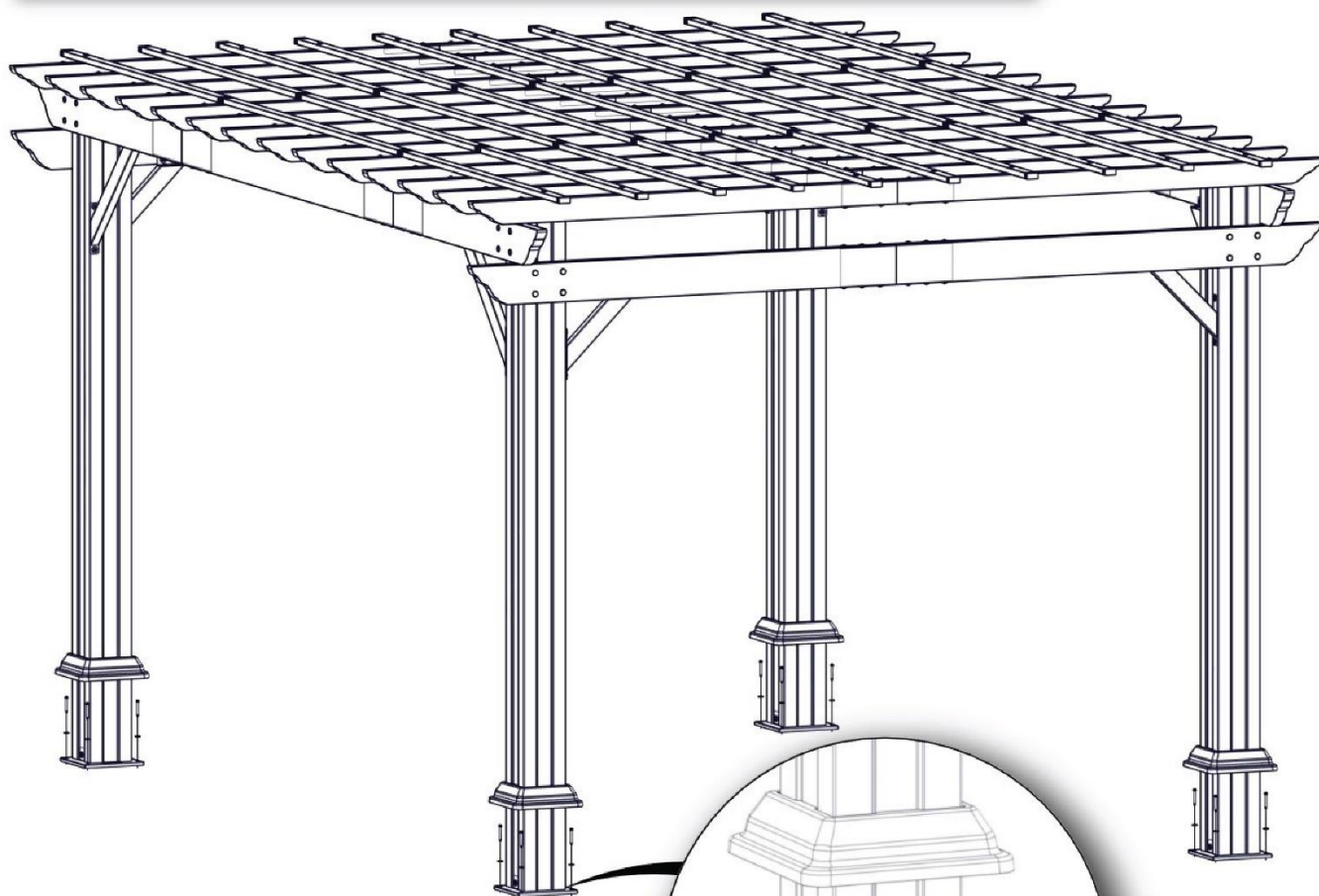

120 (x16)  
TORNILLO - 2"

630 (x16)  
ARANDELA - 8x19

PERFORE PREVIAMENTE LOS ORIFICIOS PARA LOS TORNILLOS DE ANCLAJE DE HORMIGÓN USANDO UNA BROCA PARA HORMIGÓN DE 3/16".

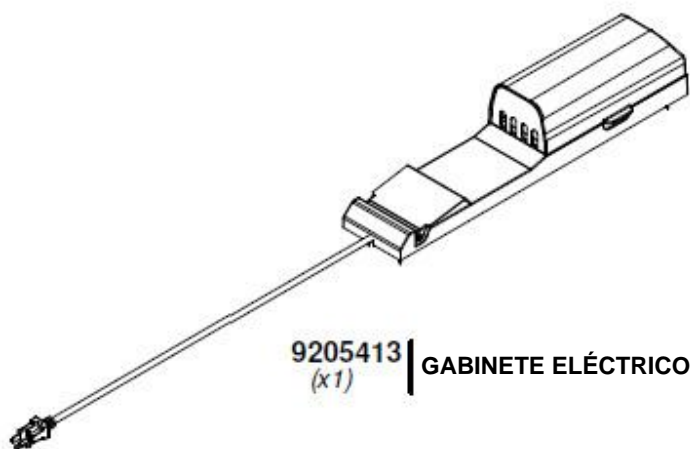

PARA LA INSTALACIÓN DEL GABINETE ELÉCTRICO, CONSULTE LAS INSTRUCCIONES DE MONTAJE QUE VIENEN EN EL EMBALAJE CON EL KIT DEL GABINETE ELÉCTRICO. INSTALE EN CUALQUIER POSTE QUE SE DESEE. SIGA LAS INSTRUCCIONES PARA UNA INSTALACIÓN CORRECTA.